

無線LAN用 設定マニュアル

- Windows Vista -



本マニュアルは、パソコンを無線LANで利用する場合の設定マニュアルです。
パソコンにLANケーブルを挿して利用する場合は、「有線LAN用 設定マニュアル」を
ご覧ください。

※ご注意※

本マニュアルは、無線LAN接続するための一般的な方法をご案内しております。
ご利用のOSやインストールされているソフトによっては、本マニュアルのとおり
に設定していただいても、接続できない場合もございます。
また、無線LANルータ付属の「らくらく設定簡単ガイド」に記載している設定
方法と本マニュアルの設定方法は異なりますので、「らくらく設定簡単ガイド」
に記載の設定は行わないようにご注意ください。

■インターネット接続設定

STEP1. 機器の接続

それぞれの機器を以下のようにつないで下さい。

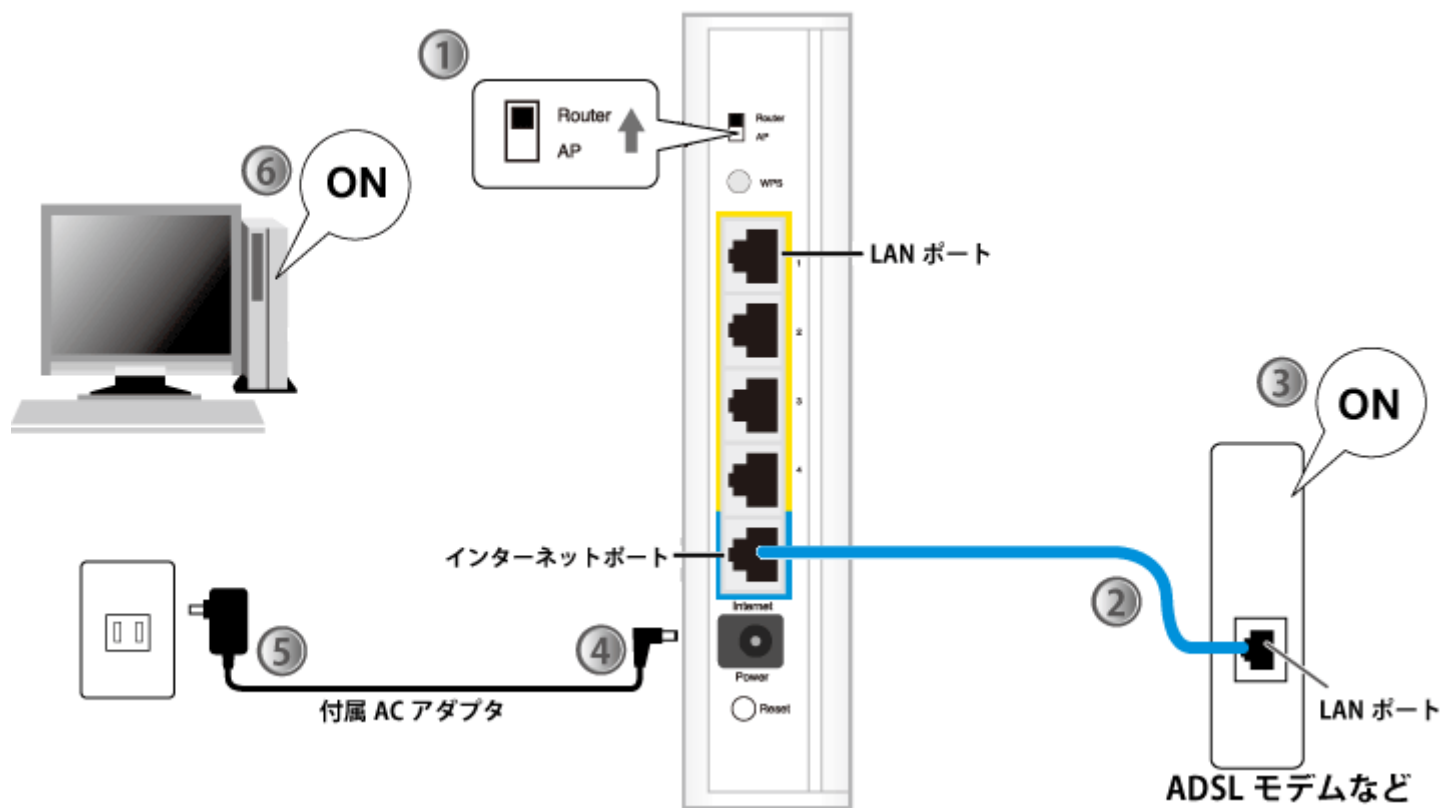

1

無線LANルータの切替スイッチを「Router」側（ルータモード）にします。



2

無線LANルータのInternetポートと、ADSLモデム（または回線終端装置）のLANポートをLANケーブルで接続します。



3

ADSLモデム（または回線終端装置）の電源をオンにします。



4

無線LANルータに付属のACアダプタをつなぎます。



5

ACアダプタを家庭用コンセントに接続し、本製品のPower LEDが点灯することを確認します。



6

パソコンの電源をオンにします。

STEP2. パソコンの無線LAN設定

 無線LANルータと設定するパソコンの距離が近すぎると正しく認識されない場合があります。1m以上離して設定を行ってください。この作業を行うには「コンピュータの管理者」または同等の権限を持つユーザでログオンする必要があります。

1. 「スタート」ボタンから「コントロールパネル」をクリックします。

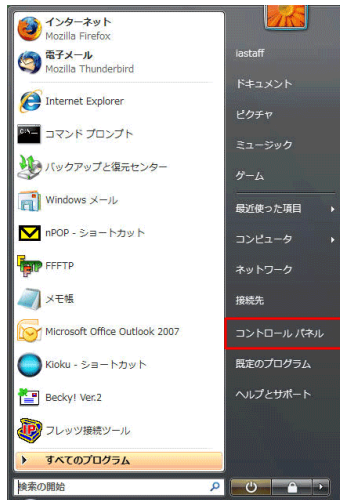

2. 「ネットワークとインターネット」の「ネットワークの状態とタスクの表示」をクリックします。

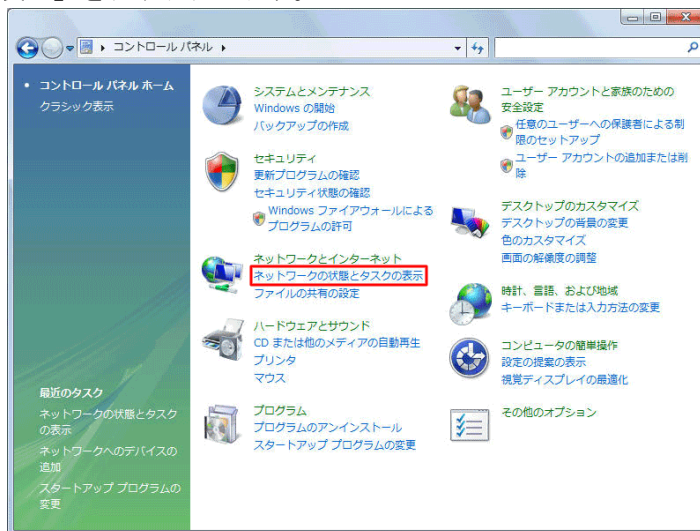

3. 「ネットワークと共有センター」が表示されますので、「接続またはネットワークのセットアップ」をクリックします。

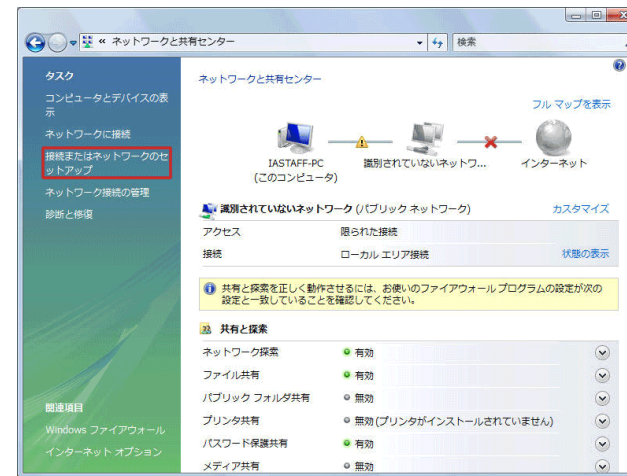

4. 「インターネットへの接続」が表示されます。「いいえ、新しい接続を作成します」にチェックを入れ、[次へ]をクリックします。

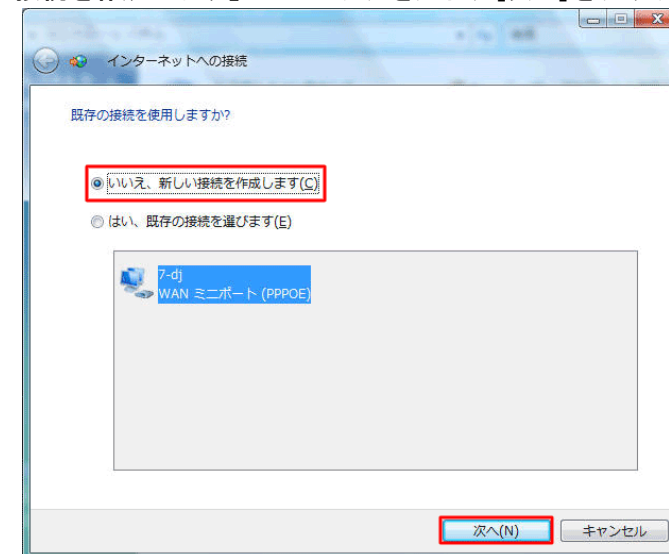

5. 「ワイヤレス」をクリックします。

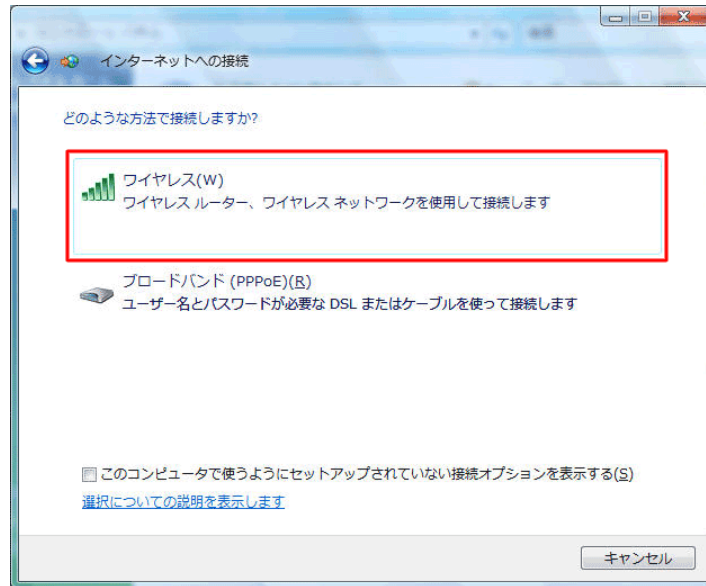

6. 「無題なネットワーク」を選択し、[接続]をクリックします。

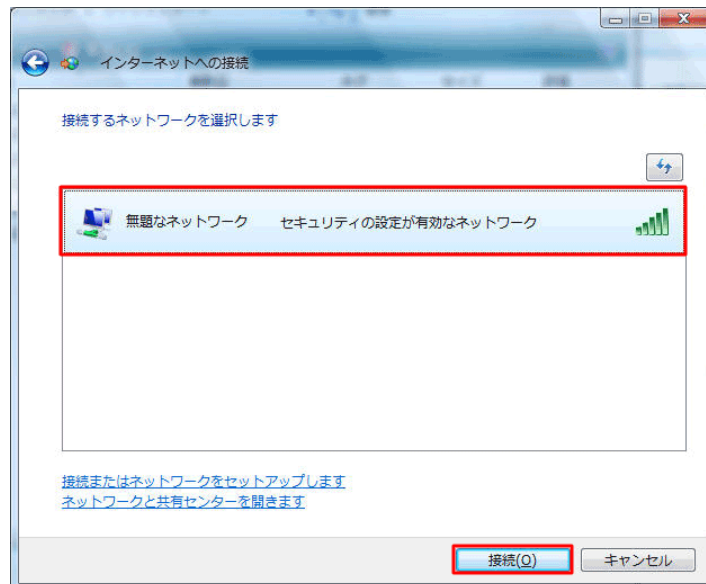

7. 「ネットワーク名」に当社から通知されたSSID（例：iaa99999-7-dj1）を入力し、[次へ]をクリックします。

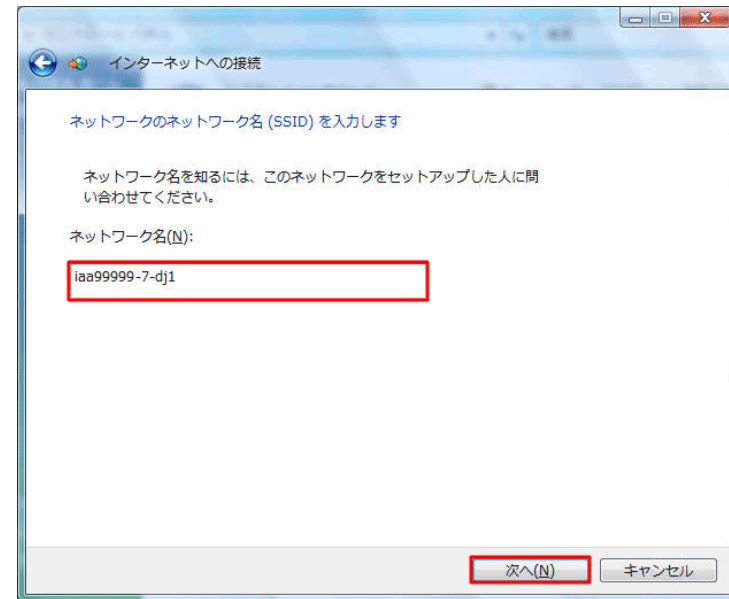

8. 以下のような画面が表示されますので、「セキュリティキーまたはパスフレーズ」を入力する画面が表示されるまで待ちます。

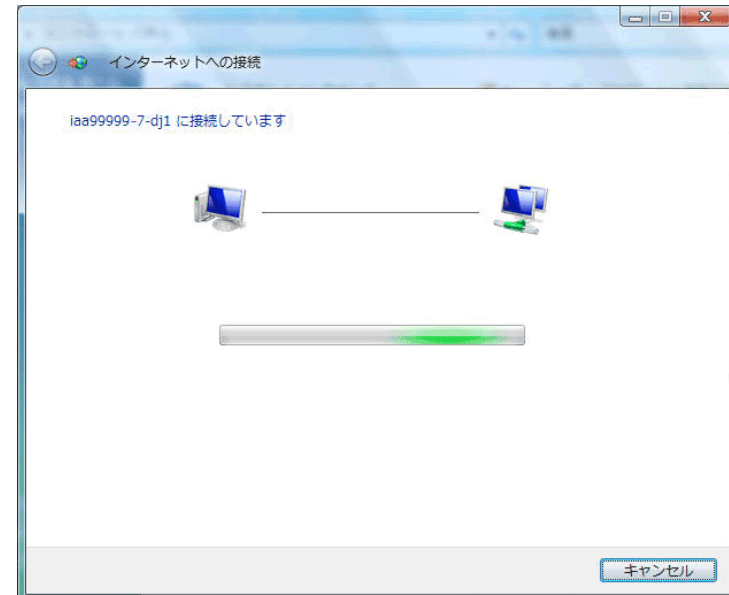

9. 「セキュリティキーまたはパスフレーズ」に当社から通知された「WEPキー」を入力し、[接続]をクリックします。

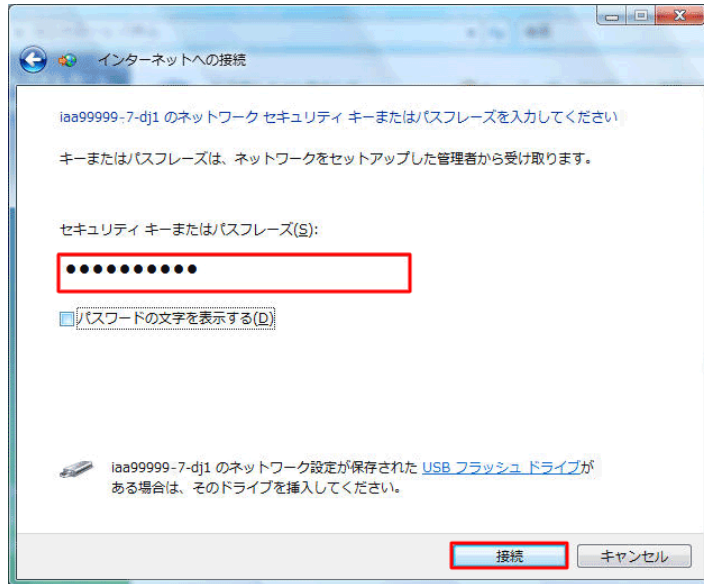

10. 以下のような画面が表示されますので、「正しく接続しました」という画面が表示されるまで待ちます。

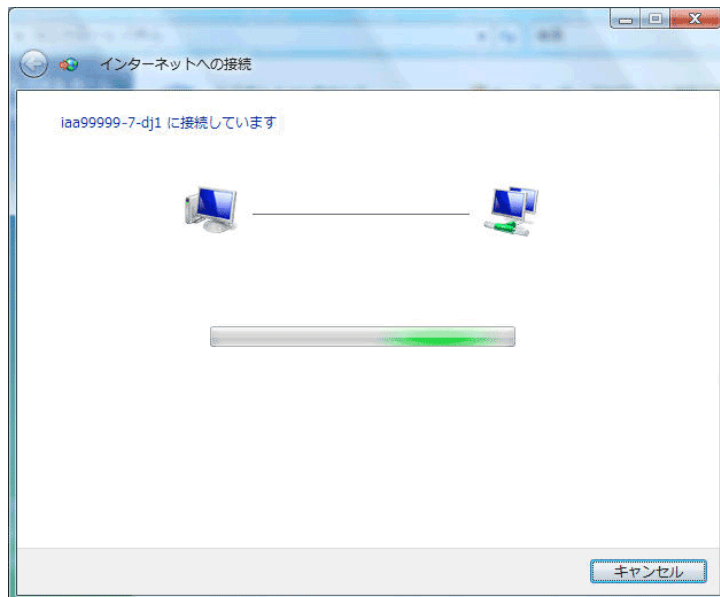

11. 「正しく接続しました」と表示されたら、[次へ]をクリックします。

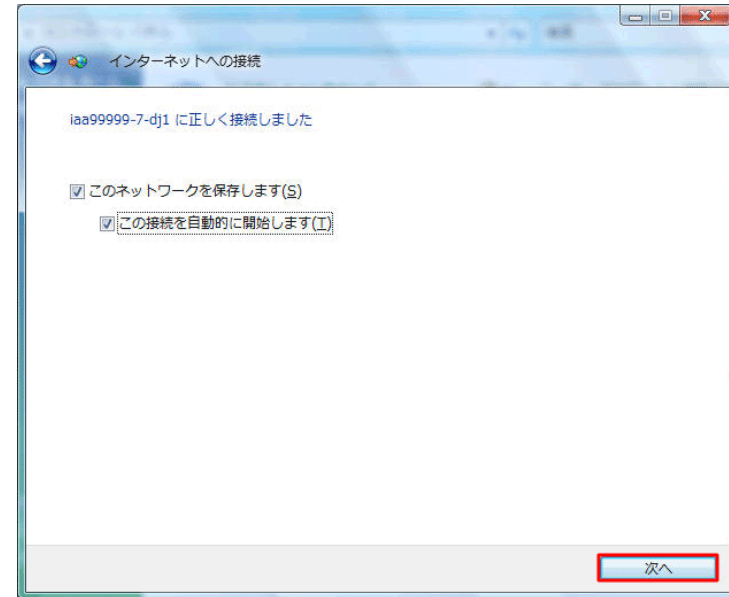

12. 「インターネット接続テストしています」と表示されますので、しばらく待ちます。

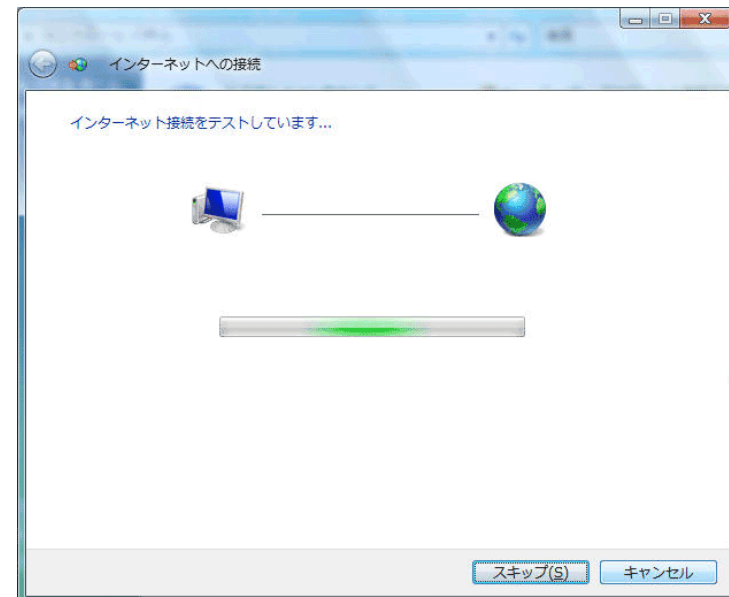

13. 「インターネットに接続されています」と表示されますので、[閉じる]をクリックします。

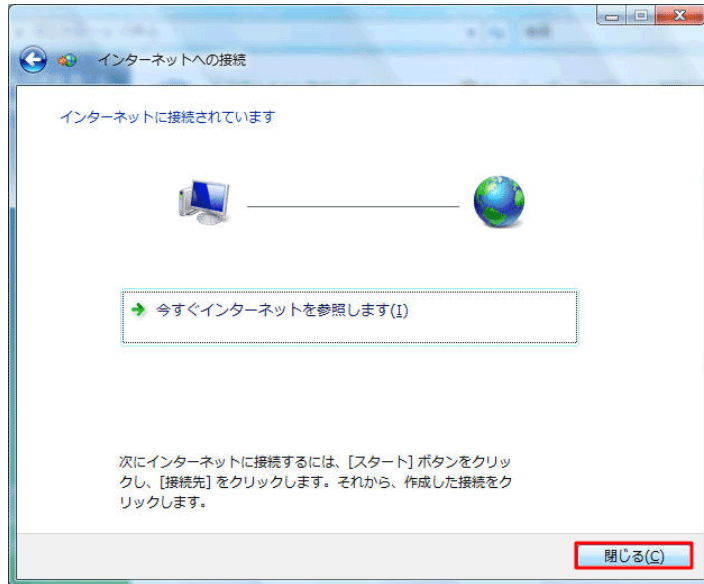

STEP3. 接続の確認

1. お使いのブラウザソフト（例：Internet Explorer等）を起動します。



2. インターネットへ接続されることを確認します。

これでインターネット接続設定は完了です。